

„RAPIDO®“

Der flexible Falzziegel im Megaformat.

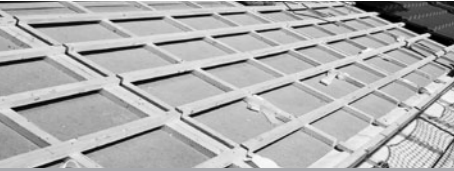



Die technischen Daten:		
Größe:	ca. 325 x 502 mm	
Deckbreite:	min.	ca. 277 mm
	i.M.	ca. 278 mm
	max.	ca. 280 mm
Decklänge:	min.	ca. 410 mm
	i.M.	ca. 425 mm
	max.	ca. 440 mm
Ziegelbedarf:	min.	ca. 8,1 Stück/m ²
	i.M.	ca. 8,4 Stück/m ²
	max.	ca. 8,8 Stück/m ²
Stückgewicht:	ca. 4,9 kg	ca. 41,1 kg/m ²
Minipack: 4 Stück	Palette: 168	
Regeldachneigungsunterschreitung bei regensicherem Unterdach bis 16° möglich		

Ausführliche strömungstechnische Untersuchungen haben unserem RAPIDO eine überdurchschnittliche Regeneintragsicherheit bestätigt. Aufgrund technisch ausgereifter Verfalzungen erreichen Sie bereits bei **20° mit einer Unterspannung (CREATON „UNO“), 18° mit einer Unterdeckung verschweißt oder verklebt (CREATON „DUO“), 16° mit einem regensicherem Unterdach (CREATON „TRIO“)** die erforderliche Regeneintragsicherheit innerhalb unserer Gewährleistungsbedingungen*. Bei Fragen zur Ausführung des Unterdachbereichs beraten wir Sie gerne. Bei Lattenabständen im Minimal-/Maximal-Grenzbereich bitte bei Bestellung unbedingt die Lattweite angeben!

Wegen der naturgegebenen Unterschiede beim Rohton kann es zu geringfügigen Farb- und Maßabweichungen kommen.

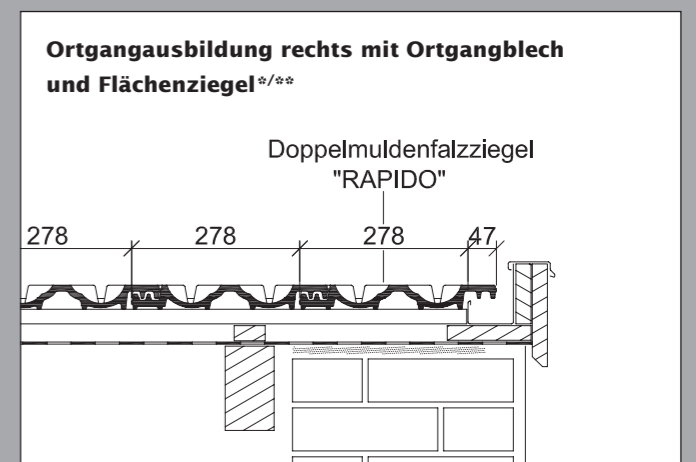
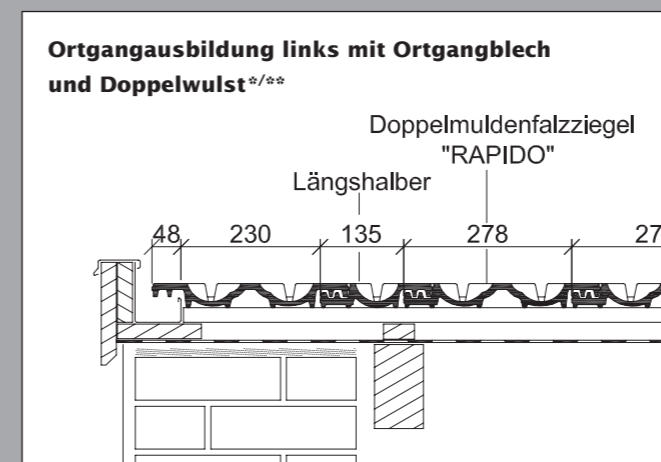
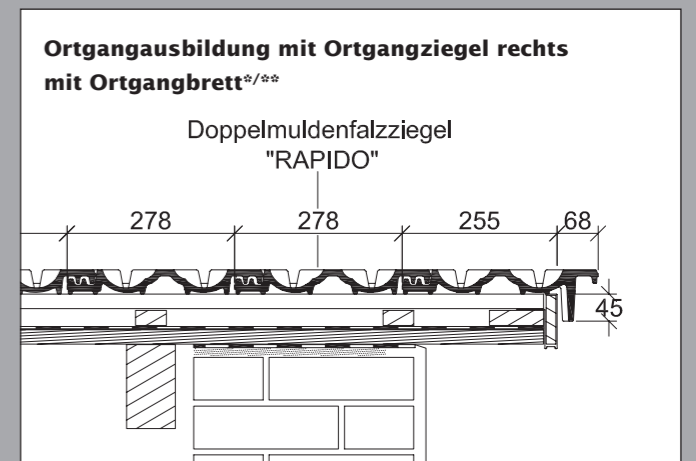
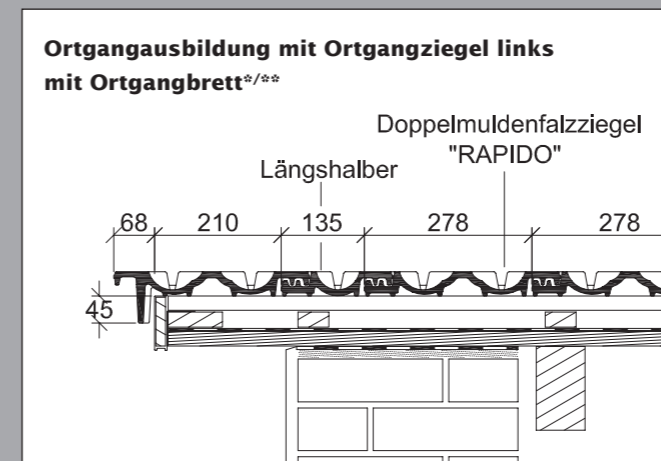
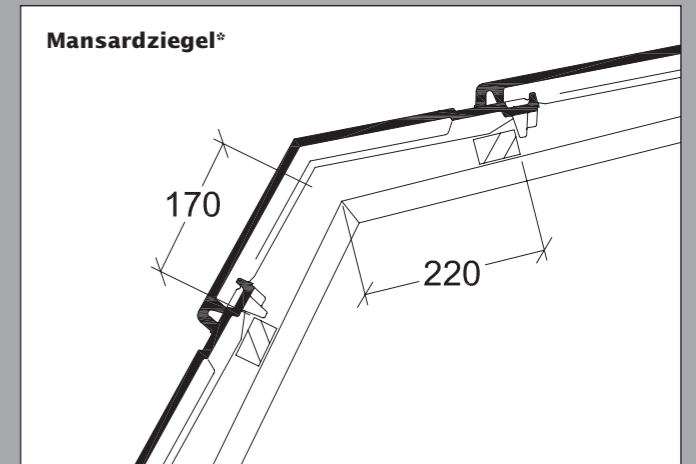
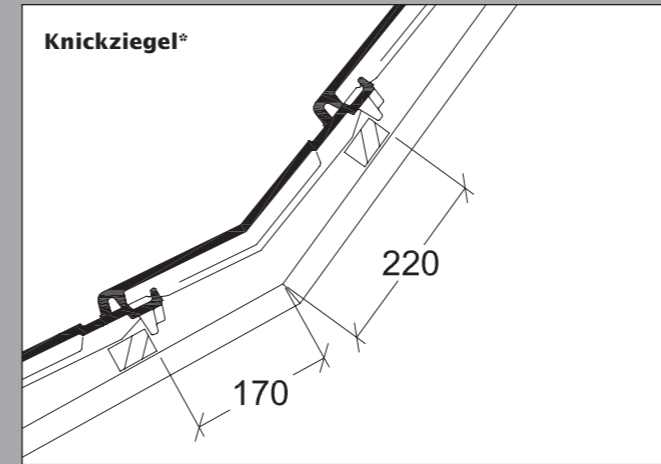

* Die angeführten Angaben zur Unterschreitung der Regeldachneigung und daraus resultierenden Ausführung des Unterdaches sind an die Vorgaben des ZVDH in Deutschland angelehnt. Außerhalb Deutschlands können andere Vorgaben oder Normen gelten (wie z.B. ÖNORMEN). Diese sind im Einzelfall zu beachten und können beim Fachmann vor Ort erfragt werden.

* Die dargestellte technische Zeichnung ist nur ein Konstruktionsbeispiel. ** Laut dem Regelwerk des ZVDH soll bei Ortgangziegeln der Abstand zwischen Innenkante Ortganglappen und Außenkante Giebelwand bzw. Außenkante Bekleidung mindestens 1 cm betragen.



CREATON · MEINDL · PFLEIDERER · TROST

CREATON – Kompetenz in Ton.

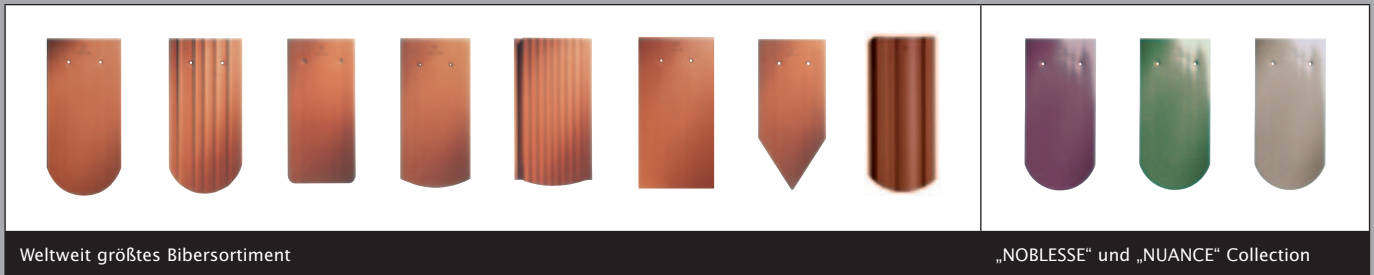

Weltweit größtes Bibersortiment

„NOBLESSE“ und „NUANCE“ Collection

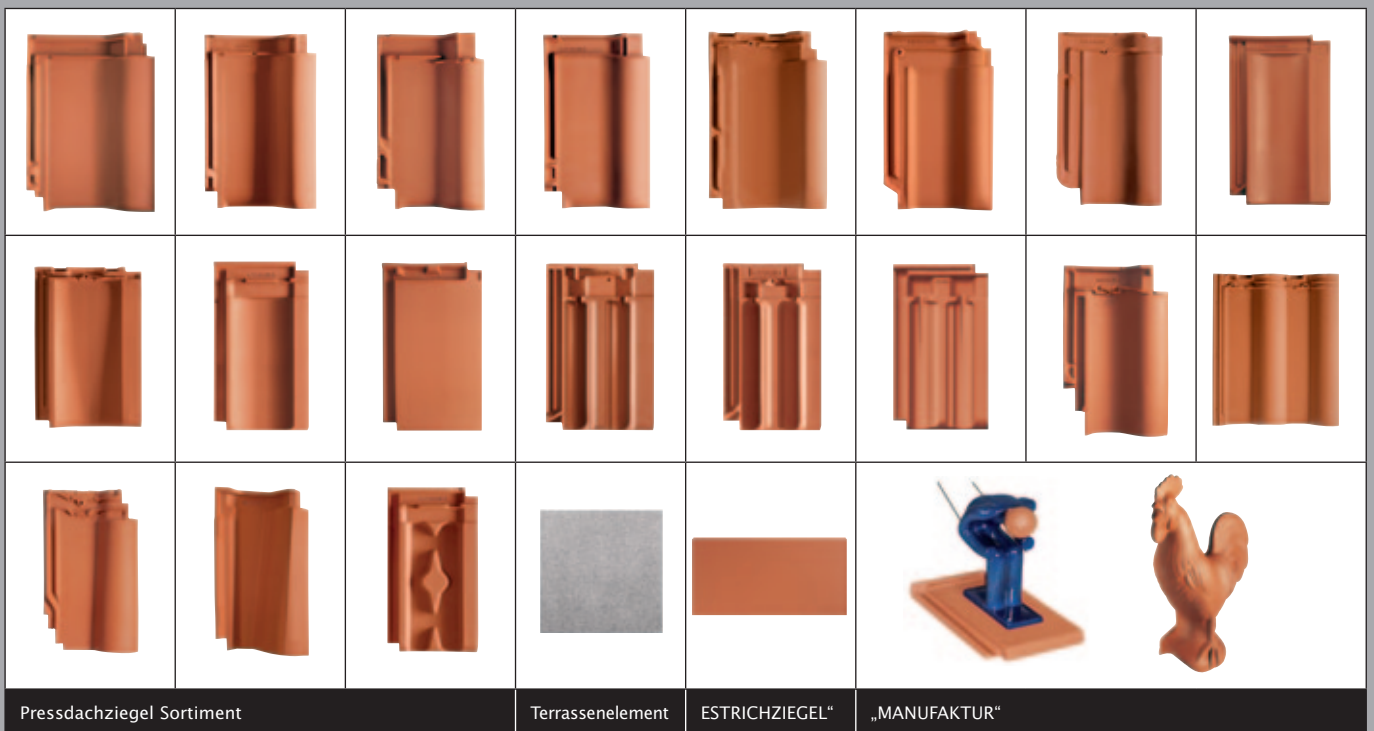

Pressdachziegel Sortiment

Terrassenelement

ESTRICHZIEGEL™

„MANUFAKTUR“

KPRAP/D/02.12/20/Kr Druckbedingte Farbabweichungen und technische Änderungen vorbehalten.

Lassen Sie sich vom umfangreichen CREATON-Produktangebot in bahnbrechender Form- und Farbvielfalt faszinieren und inspirieren – mehr Auswahl finden Sie unter www.creaton.de

CREATON AG

Dillinger Straße 60
 D-86637 Wertingen
 Telefon: +49 (0) 8272 86 0
 Telefax: +49 (0) 8272 86 139
vertrieb@creaton.de
www.creaton.de